

AY000004

Accesorios • Montaje

accesorios sensor, Ø10mm, Plástico, para sensor 10mm, para Montaje mural, Fijación con tornillos



Datos mecánicos

Diámetro para sensor	10 mm
Tipo de montaje	Fijación con tornillos
Diámetro nominal	10 mm
Material	Plástico
Para fijar en	Montaje mural

Clasificación

ETIM 8	EC000127 Abrazadera de fijación para cables/tuberías
--------	--

Más

Grupo de productos ipf	900 Accesorios
dimensiones de embalaje	120 x 100 x 25 mm
Peso bruto	20 g
Código arancelario	39269097
WEEE número	40951076
Conforme a REACH	Sí
Conforme a RoHS	Sí

Dibujo acotado

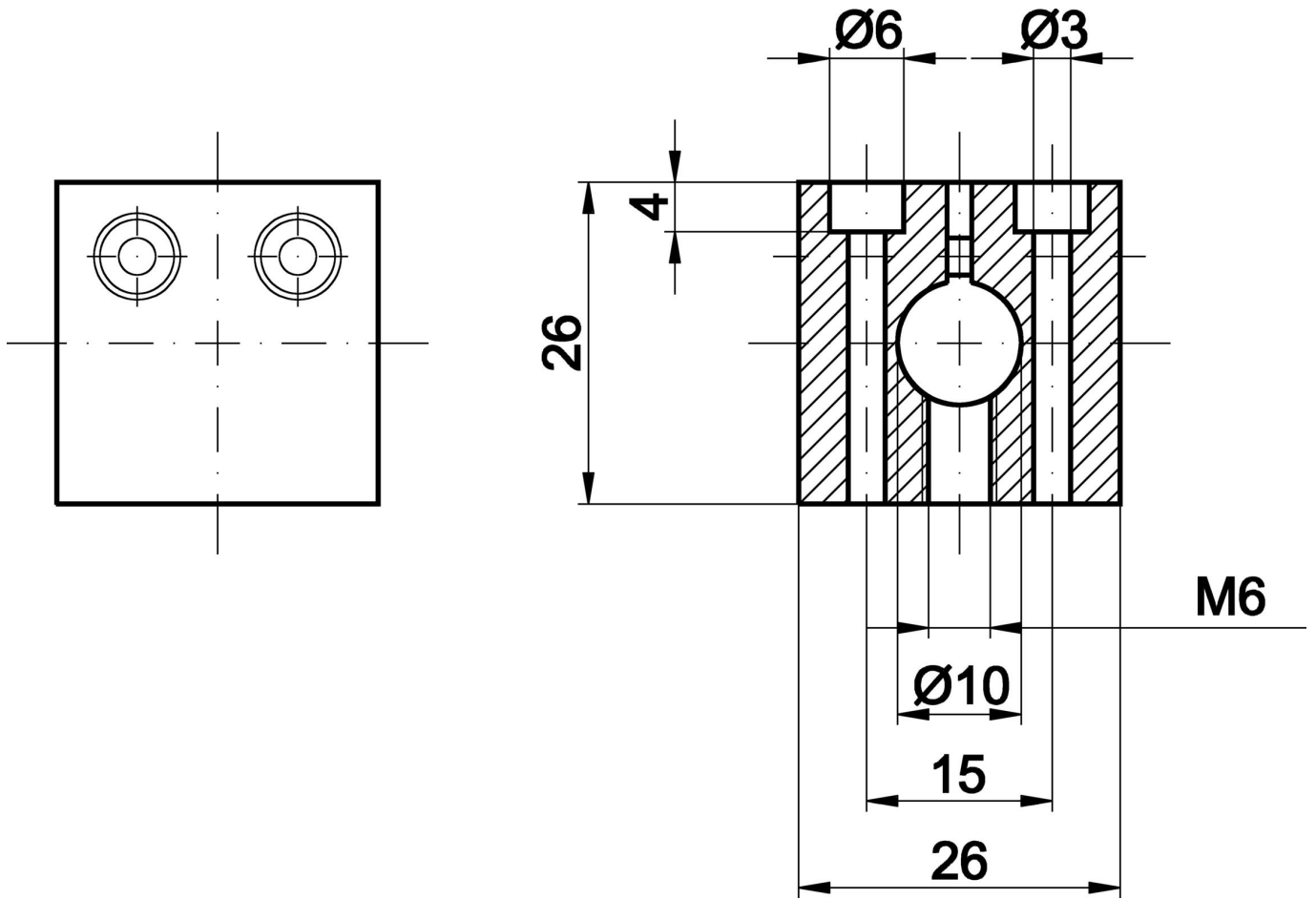

Montaje

El montaje/la instalación solo debe ser llevado a cabo por electricistas cualificados.



Eliminación de residuos

Número WEEE según § 6 párrafo 3 ElektroG: 40951076

Indicaciones de seguridad

/ Antes de la puesta en marcha, asegúrese de que se han respetado todas las indicaciones de seguridad indicadas en la documentación del producto.

/ El uso de estos productos está prohibido si tienen un efecto directo en la seguridad de las personas.