

## AY000056

### 停止柱塞 • 停顿挺杆的托架

附件 传感器, 支架, M12, 铝质

包括 坚果



止动柱塞系统是无法实现或无法防止非接触式传感时的理想选择。执行元件吸收的运动通过轴穿过外壳, 并在另一侧推出一个金属表面, 该金属表面可由电感式传感器检测到。

在该系统中, 支架是柱塞和传感器之间的连接件。

AY000056 由不锈钢制成, 适用于 Ix12 设计的嵌入式感应传感器。

#### 机械特征

设计	直管
长度	25 mm
扳手尺寸	14 mm
材料	不锈钢

#### 其他特点

适用于	Ix12 型 - 嵌入式
-----	--------------

#### 种类

ETIM 8	EC002024 指挥装置的附件/备用件
--------	----------------------

#### 更多

IPF 产品组	900 个配件
包装尺寸	120 x 100 x 15 mm
总重量	10 g
海关税号	73181900
WEEE 编号	40951076
适应性强	是
符合 RoHS 标准	是

尺寸图

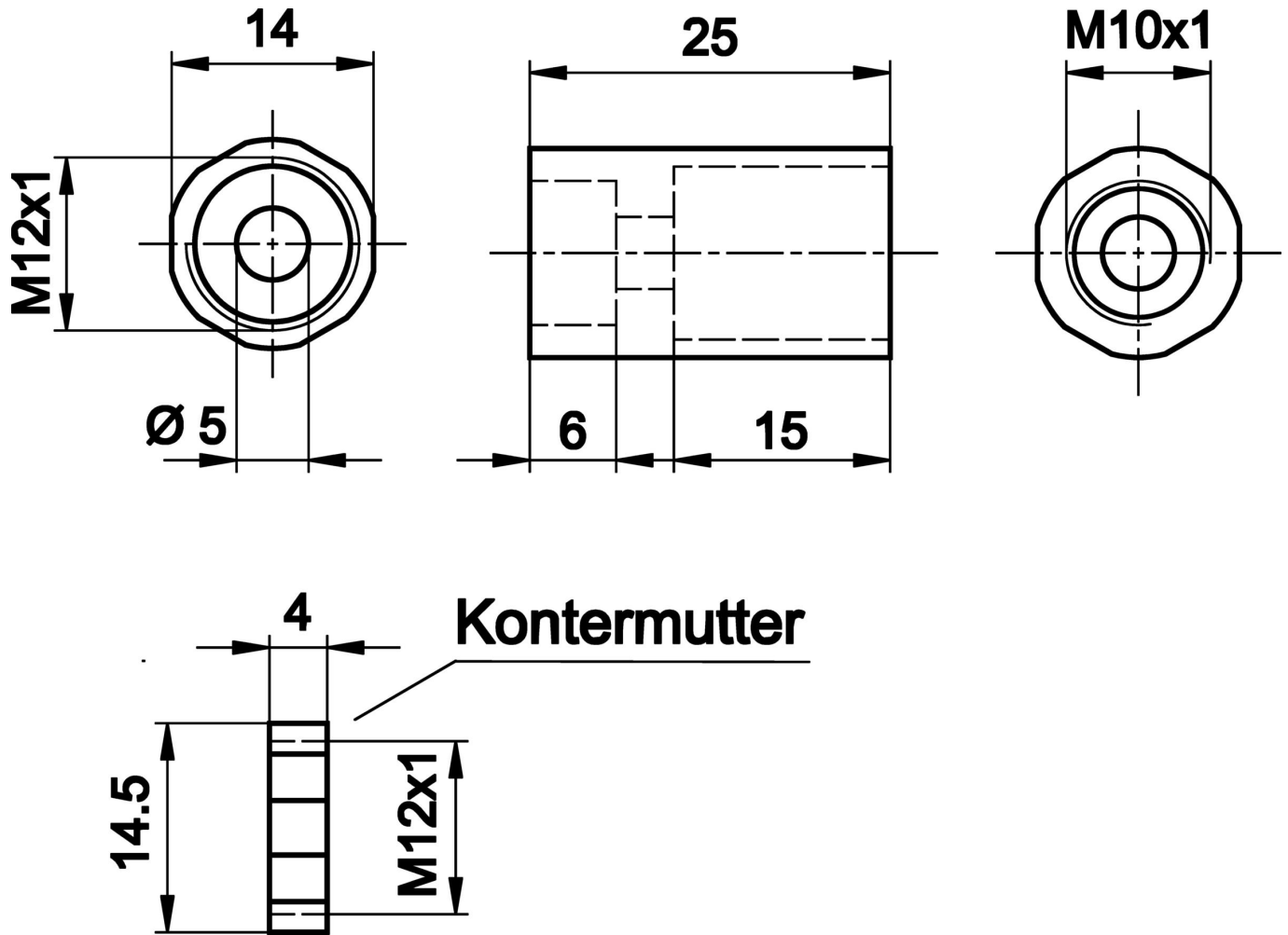

摘录配件方案

**IB120100**

 感应式传感器, M12x1 52long, 嵌入式, Sn:3, 10-30V DC, PNP NO, 电缆2m PVC, IP67, 黄铜镀镍

**IB120104**

 感应式传感器, M12x1 36long, 嵌入式, Sn:3, 10-30V DC, PNP NO, 电缆2m PVC, IP67, 镀镍黄铜

**AY000031**

 配件传感器, 停止装置, M8x1 41长, 钢, 柱塞

**AY000033**

 配件传感器, 停止装置, M8x1 41长, 钢, 柱塞

**AY000040**

 配件传感器, 停止装置, M12x1 77long, 钢, 柱塞

**AY000068**

 配件传感器, 停止装置, M12x1 77lang, VA, 柱塞

您可以在我们的主页上找到更多配件



**安装**  
安装工作只能由合格的电工来完成!



**废弃处理**  
根据第 6 条第 3 款 ElektroG 规定的 WEEE 编号: 40951076

---

**安全警告**

- / 在初始操作之前，请确保遵循产品信息中可能提供的所有安全说明。
- / 切勿在人的安全取决于其功能的应用中使用这些设备。