

VK200F81

Sistema de conexión • Cajas de conexiones/conectores preconfeccionados en ambos lados

Cable de conexión, 2 m, conector acodado M8 de 4 polos, conector recto M12 de 4 polos, 4x0,34 mm², PUR (poliuretano), 60 V, IP67, resistente a la cadena de arrastre y a la torsión, aceites y lubricantes refrigerantes, zona de soldadura, sin silicona



Este cable de conexión dispone de conexiones precableadas en ambos lados. Se puede utilizar para integrar de forma rentable dispositivos finales con una conexión de enchufe a través de un terminal de distribución o un módulo lógico.

Datos eléctricos

| | |
|---|----------------|
| Tipo de contacto enchufable, conexión A | Hembra |
| Tipo de contacto enchufable, conexión B | Conector macho |
| Versión de la conexión eléctrica A | M8 |
| Versión de la conexión eléctrica B | M12 |
| Número de polos de la conexión A | 4 |
| Número de polos de la conexión B | 4 |
| Tensión de servicio (CA 50Hz) | 60 V |
| Tensión de servicio (CC) | 60 V |

Datos mecánicos

| | |
|---|-----------------------------------|
| Número de hilos | 4 |
| Estructura de hilos | 42 x 0,1mm |
| Sección del conductor | 0,34 mm ² |
| Longitud de cable | 2 m |
| Paso de cables conexión A | acodado |
| Paso de cables conexión B | recto |
| Par de apriete máximo de conexión A | 0,6 Nm |
| Par de apriete máximo de conexión B | 1 Nm |
| ciclos de flexión | 5 millones de ciclos |
| Grado de protección (IP) | IP67 |
| Ciclos de torsión | +/-360°/m, ≥ 2 millones de ciclos |
| Material del revestimiento del cable | Plástico (PUR) |
| Temperatura externa admisible del cable, tendido fijo | -25 - 80 °C |
| Adecuado para cadenas de arrastre | Sí |
| Material de los tornillos | Latón |

Otros datos

| | |
|---|--------------------|
| No propaga la llama | según EN 60332-2-2 |
| Sin halógenos | Sí |
| A prueba de hidrólisis | Sí |
| Libre de LABS | Sí |
| Resistente al ozono y los rayos UV | Sí |
| Apto para cadenas de arrastre y torsión | Sí |
| Área de soldadura | Sí |
| Sin silicona | Sí |
| Aceites y lubricantes refrigerantes | Sí |

Clasificación

| | |
|--------|---|
| ETIM 8 | EC001855 Cable sensor-actuador ensamblado |
|--------|---|

Más

| | |
|-------------------------|---|
| Grupo de productos ipf | 851 Tomas/conectores de cable (preconfec. en ambos lados) |
| dimensiones de embalaje | 170 x 170 x 15 mm |
| Peso bruto | 80 g |
| Código arancelario | 85444290 |
| WEEE número | 40951076 |
| Conforme con OzDS | Sí |
| Conforme con POP | Sí |
| Conforme a REACH | Sí |
| Conforme a RoHS | Sí |

Conexión

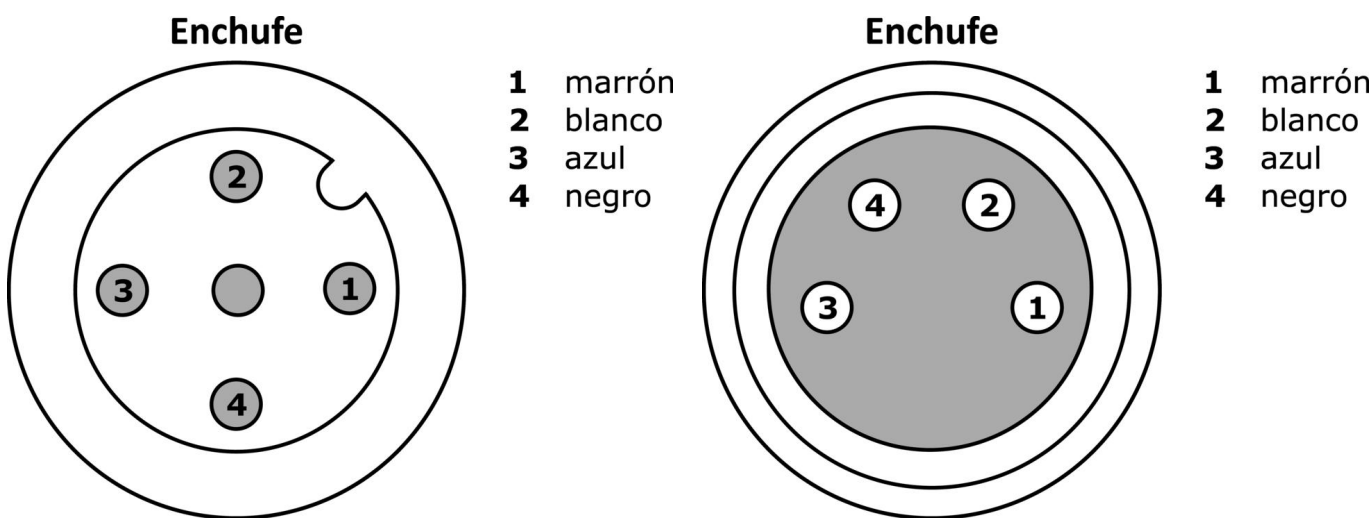

Dibujo acotado

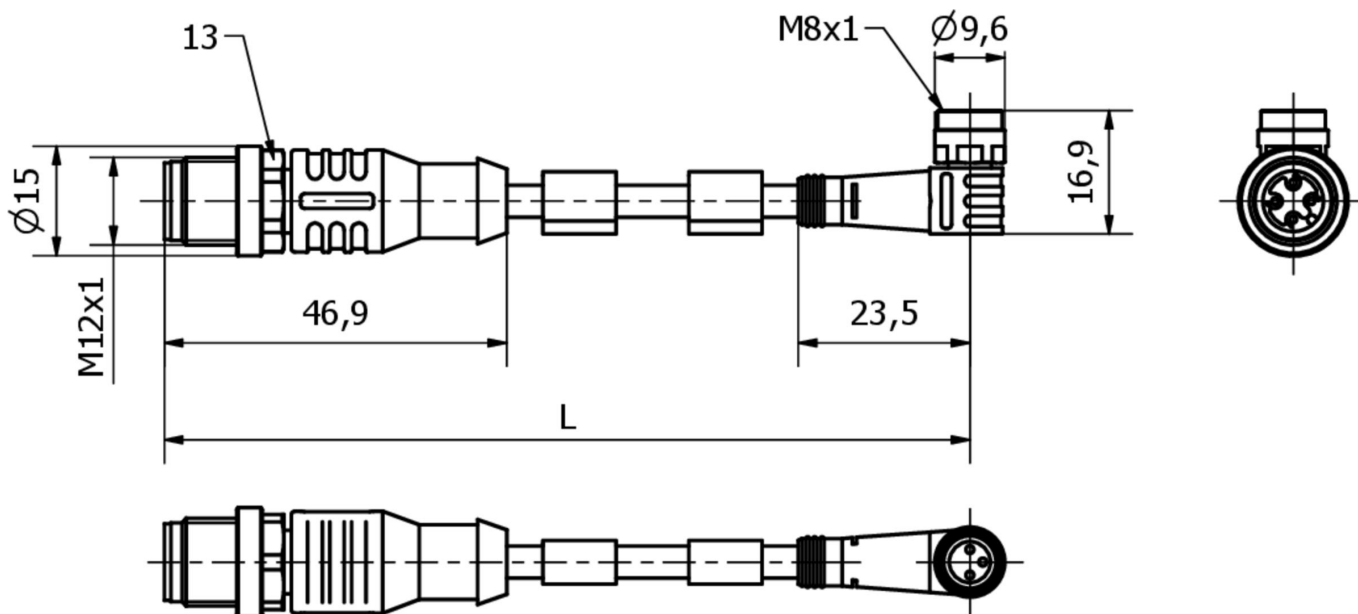

Extracto del programa de accesorios

VK200021

 cable de conexión, 2m, m12 hembra 3polos acodado, extremo del cable libre, 3x0,34mm², pur (poliuretano), Ø4,3mm, 250v, -30-90°C, ip67, apto para cadenas de arrastre y torsión, aceites y lubricantes refrigerantes, área de soldadura, sin silicona

VK200025

 cable de conexión, 2m, m12 hembra 3polos recto, extremo del cable libre, 3x0,34mm², pur (poliuretano), Ø4,3mm, 250v, -30-90°C, ip67, apto para cadenas de arrastre y torsión, aceites y lubricantes refrigerantes, área de soldadura, sin silicona

AV98F001

 herramienta, inserto de llave para llave dinamométrica ancho de llave de 14

AV98F002

 Herramienta, llave de vaso para llave dinamométrica, SW13

AY000141

 tubo de protección de plástico, Ø17mm, diámetro interno 10mm, -40-250°C, fibra óptica con caucho de silicona, resistencia breve contra salpicaduras de soldadura 1200°C, resistencia a la tracción 400n, flexible, antiinflamante, a metros

AV000117

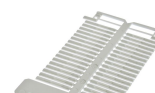
 material de identificación, placa, 2,1x30x4mm, plástico pc, 34 placas de identificación

VK000037

 adaptación, m12 hembra 3polos recto, m8 conector macho 3polos recto, 24v, -25-85°C, ip67, aceites y lubricantes refrigerantes, área de soldadura

VK003020

 Toma de cable, acodada, automontable, conexión por tornillo, Ø3-6,5mm, 4A, 240V, -25-90°C, conector M12 de 4 polos, IP67, PBT

VK003024

 caja de conexiones, recto, autocofeccionable, conexión con tornillos, Ø3-6,5mm, 4a, 240v, -25-90°C, m12 hembra 4polos, ip67, pbt

Encontrará más accesorios en nuestra página web

**Montaje**

El montaje/la instalación solo debe ser llevado a cabo por electricistas cualificados.

**Eliminación de residuos**

Número WEEE según § 6 párrafo 3 ElektroG:
40951076

Indicaciones de seguridad

- / Antes de la puesta en marcha, asegúrese de que se han respetado todas las indicaciones de seguridad indicadas en la documentación del producto.
- / El uso de estos productos está prohibido si tienen un efecto directo en la seguridad de las personas.