

OT5905xx

Lichttaster

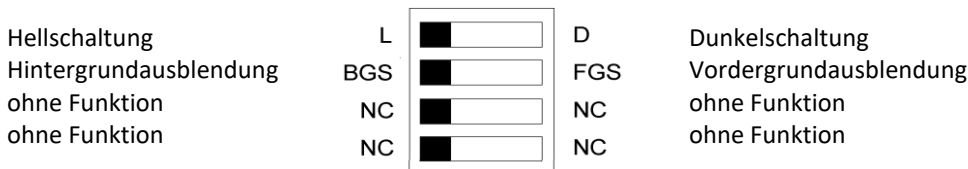

DIP-Schalter-Programmierung (DC-Gerät ohne Zeitstufe)

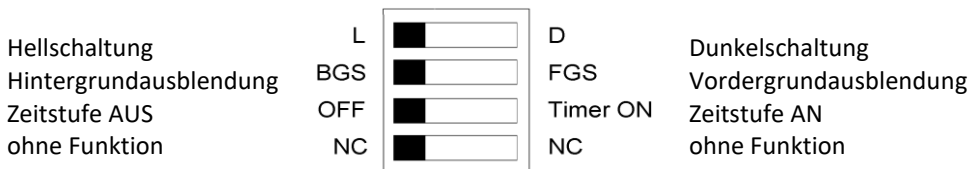

DIP-Schalter-Programmierung (DC-Gerät mit Zeitstufe)

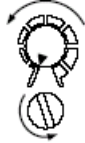

Einstellung bei Hintergrundausbldung (BGS)

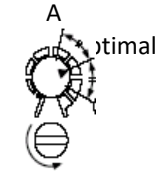
Schritt	Beschreibung	Potentiometereinstellung
1	Drehen Sie das Potentiometer gegen den Uhrzeigersinn bis zum Minimalanschlag.	
2	Positionieren Sie das zu erfassende Objekt in den Strahlengang des Sensors und drehen Sie das Potentiometer solange im Uhrzeigersinn, bis der Sensor an Position A seinen Schwellwert erreicht hat.	
3	Entfernen Sie das Objekt und drehen Sie das Potentiometer solange im Uhrzeigersinn, bis der Sensor seinen Schwellwert lediglich auf den Hintergrund erreicht. (Falls der Sensor in Maximalposition noch nicht durchschaltet, entspricht dies Position B.)	
4	Die optimale Position, um Objekte sicher zu erfassen, liegt in der Mitte zwischen Position A und B.	

Einstellung der Vordergrundausbildung (FGS)

Schritt	Beschreibung	Potentiometereinstellung
1	Drehen Sie das Potentiometer im Uhrzeigersinn bis zum Maximalanschlag.	
2	Drehen Sie das Potentiometer solange gegen den Uhrzeigersinn, bis der Sensor den Hintergrund nicht mehr erkennt (Position A).	A
3	Positionieren Sie das Objekt im gewünschten Abstand vor den Sensor und drehen das Potentiometer solange gegen den Uhrzeigersinn, bis er das Objekt nicht mehr erkennt. Anschließend drehen Sie es wieder im Uhrzeigersinn, bis der Schaltpunkt erreicht ist (B). (Falls der Sensor bei Minimaleinstellung immer noch durchschaltet, ist dieser Punkt Position B.)	A B
4	Die optimale Position, um Objekte sicher zu erfassen, liegt in der Mitte zwischen Position A und B.	Optimal A B

Elektrischer Anschluss

Geräte mit Klemmen:

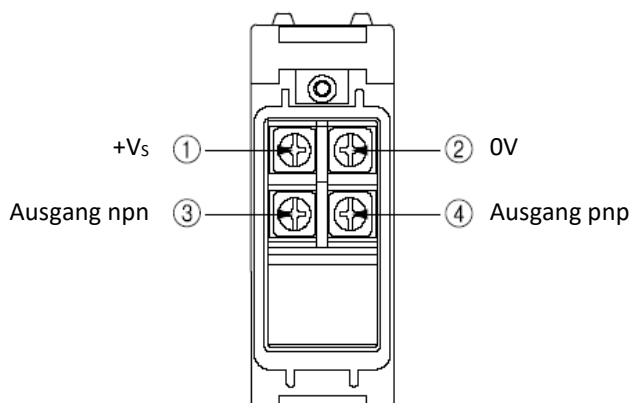

Geräte mit M12-Stecker:

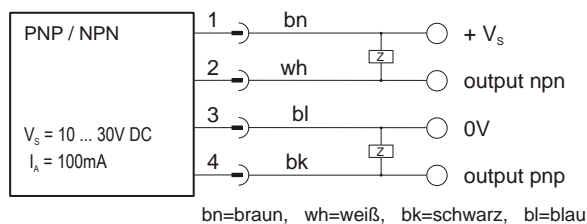

Strahldurchmesser

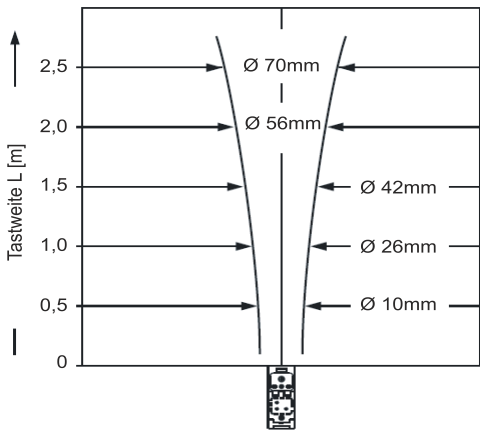

Abhängigkeit Tastweite-Farbe

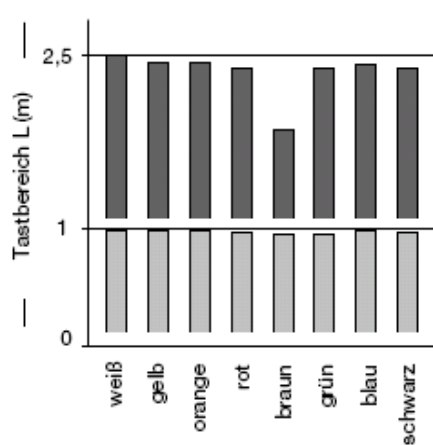

Die Graphen zeigen den Tastbereich bei angegebenen Farben an, wenn der Sensor mit weißem Büropapier auf 1,0 m bzw. 2,5 m eingelernt wird.

Bedienelemente

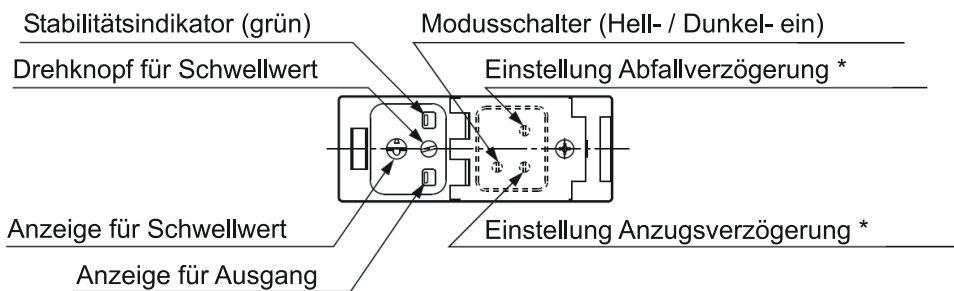

* nur bei Geräten mit Zeitstufe (siehe Artikelaufstellung), Zeitbereich 0,1 ... 5 Sekunden

Artikelaufstellung

artikel-nr.	sn, messmodus	bemerkung	spannung	ausgang	strom	anschluss
OT590500	0,1...1m, HGA/VGA	250Hz	12 ... 24V DC	pnp/npn, no/nc	100mA	Klemmen
OT590520	0,1...1m, HGA/VGA	250Hz	12 ... 24V DC	pnp/npn, no/nc	100mA	M12-Stckr4pol
OT590580	0,1...1m, HGA/VGA	zeitstufe, 250Hz	12 ... 24V DC	pnp/npn, no/nc	100mA	Klemmen
OT590581	0,1...1m, HGA/VGA	zeitstufe, 250Hz	12 ... 24V DC	pnp/npn, no/nc	100mA	M12-Stckr4pol
OT590505	0,1...2,5m, HGA/VGA	250Hz	12 ... 24V DC	pnp/npn, no/nc	100mA	Klemmen
OT590525	0,1...2,5m, HGA/VGA	250Hz	12 ... 24V DC	pnp/npn, no/nc	100mA	M12-Stckr4pol
OT590585	0,1...2,5m, HGA/VGA	zeitstufe, 250Hz	12 ... 24V DC	pnp/npn, no/nc	100mA	Klemmen
OT590586	0,1...2,5m, HGA/VGA	zeitstufe, 250Hz	12 ... 24V DC	pnp/npn, no/nc	100mA	M12-Stckr4pol

Hinweis: Der Einsatz dieser Geräte in Anwendungen, in denen die Sicherheit von Personen von deren Funktion abhängt, ist unzulässig!