

Abmessungen **M8x1**
M12x1

Variante Lötanschluss **gerade**
gewinkelt
Schraubklemmen **gerade**
gewinkelt



- ✓ Rundsteckverbinder M8 und M12
- ✓ Schnellanschlusstechnik
- ✓ Gerade und gewinkelte Ausführung
- ✓ Einfache Montage
- ✓ Kunststoff, Messing vernickelt
- ✓ LED-Anzeige für Betrieb und Ausgangssignal
- ✓ Befestigungsmutter aus VA

Konfektionierbar
Schraub- oder Lötanschluss



Beschreibung

Konfektionierbare Kabel Dosen und -stecker sind heute in vielen Teilen der industriellen Produktion nicht mehr wegzudenken. Dies hat einen guten Grund: Mit diesen Kabel Dosen und -steckern hat der Anwender die Möglichkeit, eine elektrische Verbindung herzustellen und wieder zu lösen.

ipf Kabel Dosen und -stecker sind in den Bauformen M8 (3- und 4-polig) und M12 (4-, 5-, und 8-polig) verfügbar.

Das Anschlusskabel kann entweder über eine Schraub- oder Lötverbindung an den Steckverbinder angeschlossen werden. Steckverbinder dürfen nicht unter Last gesteckt und getrennt werden, im Gegensatz zu Steckvorrichtungen.

Die Steckverbinder mit LED-Anzeige signalisieren die Betriebs-

spannung und den Status des Schaltausganges (pnp), bzw. beider Schaltausgänge (2x pnp).

Somit können Sensorvorstüptypen mit fester Kabellänge individuell im Feld angepasst werden, störende Restkabelschlaufen entfallen, zudem ist eine Zeit- und Kostenersparnis gegeben. Eine Mehrfachverwendung ist möglich, und die hohen Anforderungen der Schutzart IP 67 werden erfüllt.

Anwendungsbeispiele

- ▶ Konfektionierung von Steckverbindern bei Festkabelgeräten oder Anschlussleitungen

Artikel-Nr.	VK003070	VK003074	VK003076	VK003078
Variante	M8-Kabeldose gewinkelt, 3-polig	M8-Kabeldose gerade, 3-polig	M8-Kabelstecker gewinkelt, 3-polig	M8-Kabelstecker gerade, 3-polig
Anschluss	Lötanschluss SW10/Ø 3,5 ... 5,0mm	Lötanschluss SW10/Ø 3,5 ... 5,0mm	Lötanschluss SW10/Ø 3,5 ... 5,0mm	Lötanschluss SW10/Ø 3,5 ... 5,0mm
Artikel-Nr.	VK003071	VK003075	-	VK003079
Variante	M8-Kabeldose gewinkelt, 4-polig	M8-Kabeldose gerade, 4-polig	-	M8-Kabelstecker gerade, 4-polig
Anschluss	Lötanschluss SW10/Ø 3,5 ... 5,0mm	Lötanschluss SW10/Ø 3,5 ... 5,0mm	-	Lötanschluss SW10/Ø 3,5 ... 5,0mm

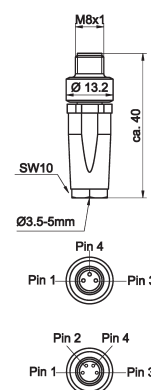
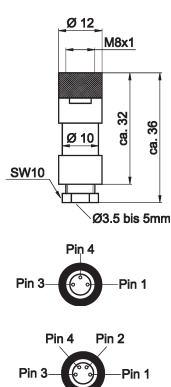
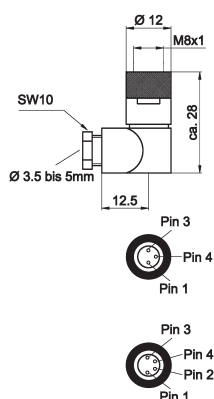

TECHNISCHE DATEN

Spannung Un	60V DC, 3-polig 30V DC, 4-polig	60V DC, 3-polig 30V DC, 4-polig	60V DC, 3-polig 30V DC, 4-polig	60V DC, 3-polig 30V DC, 4-polig
Strom In	4A	4A	4A	4A
Aderquerschnitt	max. 0,25mm ²	max. 0,25mm ²	max. 0,25mm ²	max. 0,34mm ²
Temperatur (Betrieb)	-40 ... +85°C	-40 ... +85°C	-40 ... +85°C	-25 ... +80°C
Material (Gehäuse)	PBT / Messing vernickelt	PBT / Messing vernickelt	PBT / Messing vernickelt	CuZn, vernickelt
Material (Kontakte)	CuSn, vergoldet	CuSn, vergoldet	CuZn, vergoldet	CuZn, vergoldet
Isolationswiderstand	≤ 10 ⁹ Ohm	≤ 10 ⁹ Ohm	≤ 10 ⁹ Ohm	≤ 10 ⁹ Ohm
Schutzart (EN 60529)	IP 67	IP 67	IP 67	IP 67
Anschluss	Lötanschluss Kabelverschraubung SW10/Ø 3,5 ... 5,0mm	Lötanschluss Kabelverschraubung SW10/Ø 3,5 ... 5,0mm	Lötanschluss Kabelverschraubung SW10/Ø 3,5 ... 5,0mm	Lötanschluss Kabelverschraubung SW10/Ø 3,5 ... 5,0mm
Verschmutzungsgrad	3	3	3	3

Artikel-Nr.	VK003174	VK003178
Variante	M8-Kabeldose gerade, 3-polig	M8-Kabelstecker gerade, 3-polig
Anschluss	Schraubklemmen SW10/Ø 3,5 ... 5,0mm	Schraubklemmen SW10/Ø 3,5 ... 5,0mm
Artikel-Nr.	VK003175	VK003179
Variante	M8-Kabeldose gerade, 4-polig	M8-Kabelstecker gerade, 4-polig
Anschluss	Schraubklemmen SW10/Ø 3,5 ... 5,0mm	Schraubklemmen SW10/Ø 3,5 ... 5,0mm

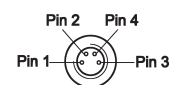
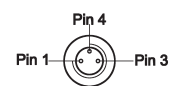
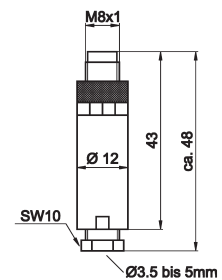
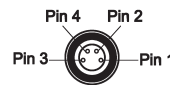
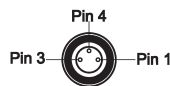
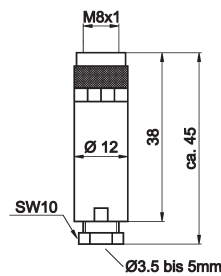

TECHNISCHE DATEN

Spannung Un	60V DC, 3-polig 30V DC, 4-polig	60V DC, 3-polig 30V DC, 4-polig
Strom In	4A	4A
Aderquerschnitt	0,14 ... 0,5mm ²	0,14 ... 0,5mm ²
Temperatur (Betrieb)	-40 ... +85°C	-40 ... +85°C
Material (Gehäuse)	PA / Messing vernickelt	PA / Messing vernickelt
Material (Kontakte)	CuZn, vergoldet	CuZn, vergoldet
Isolationswiderstand	> 10 ⁹ Ohm	> 10 ⁹ Ohm
Schutzart (EN 60529)	IP 67	IP 67
Anschluss	Schraubklemmen Kabelverschraubung SW10/Ø 3,5 ... 5,0mm	Schraubklemmen Kabelverschraubung SW10/Ø 3,5 ... 5,0mm
Verschmutzungsgrad	3	3

Artikel-Nr.	VK003020	VK003C20	VK003024	VK003C24
Variante	M12-Kabeldose gewinkelt, 4-polig	M12-Kabeldose gewinkelt, 4-polig	M12-Kabeldose gerade, 4-polig	M12-Kabeldose gerade, 4-polig
Anschluss	Schraubklemmen SW15/Ø 3,5 ... 6,5mm	Schraubklemmen SW19/Ø 4,0 ... 8,0mm	Schraubklemmen SW15/Ø 3,5 ... 6,5mm	Schraubklemmen SW19/Ø 4,0 ... 8,0mm
Artikel-Nr.	VK003021	-	VK003025	VK003C25
Variante	M12-Kabeldose gewinkelt, 5-polig	-	M12-Kabeldose gerade, 5-polig	M12-Kabeldose gerade, 5-polig
Anschluss	Schraubklemmen SW15/Ø 3,5 ... 6,5mm	-	Schraubklemmen SW15/Ø 3,5 ... 6,5mm	Schraubklemmen SW19/Ø 4,0 ... 8,0mm
TECHNISCHE DATEN				
Spannung Un	240V DC, 4-polig 60V DC, 5-polig	240V DC, 4-polig -	240V DC, 4-polig 60V DC, 5-polig	240V DC, 4-polig 60V DC, 5-polig
Strom In	4A	4A	4A	4A
Aderquerschnitt	max. 0,75mm ²	max. 0,75mm ²	max. 0,75mm ²	max. 0,75mm ²
Temperatur (Betrieb)	-25 ... +90°C	-25 ... +90°C	-25 ... +90°C	-25 ... +90°C
Material (Gehäuse)	PBT	PBT	PBT	PBT
Material (Kontakte)	CuZn, vergoldet	CuZn, vergoldet	CuZn, vergoldet	CuZn, vergoldet
Isolationswiderstand	> 10 ⁹ Ohm	> 10 ⁹ Ohm	> 10 ⁹ Ohm	> 10 ⁹ Ohm
Schutzart (EN 60529)	IP 67	IP 67	IP 67	IP 67
Anschluss	Schraubklemmen Kabelverschraubung SW15/Ø 3,5 ... 6,5mm	Schraubklemmen Kabelverschraubung SW19/Ø 4,0 ... 8,0mm	Schraubklemmen Kabelverschraubung SW15/Ø 3,5 ... 6,5mm	Schraubklemmen Kabelverschraubung SW19/Ø 4,0 ... 8,0mm
Verschmutzungsgrad	3	3	3	3

Artikel-Nr.	VK003026	VK003028	VK003C28
Variante	M12-Kabelstecker gewinkelt, 4-polig	M12-Kabelstecker gerade, 4-polig	M12-Kabelstecker gerade, 4-polig
Anschluss	Schraubklemmen SW15/Ø 3,5 ... 6,5mm	Schraubklemmen SW15/Ø 3,5 ... 6,5mm	Schraubklemmen SW19/Ø 4,0 ... 8,0mm
Artikel-Nr.	VK003027	VK003029	VK003C29
Variante	M12-Kabelstecker gewinkelt, 5-polig	M12-Kabelstecker gerade, 5-polig	M12-Kabelstecker gerade, 5-polig
Anschluss	Schraubklemmen SW15/Ø 3,5 ... 6,5mm	Schraubklemmen SW15/Ø 3,5 ... 6,5mm	Schraubklemmen SW19/Ø 4,0 ... 8,0mm

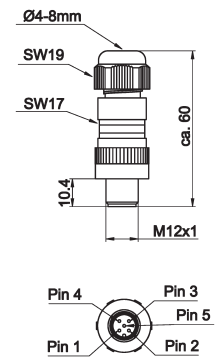
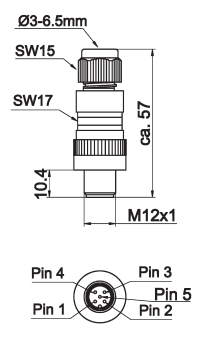
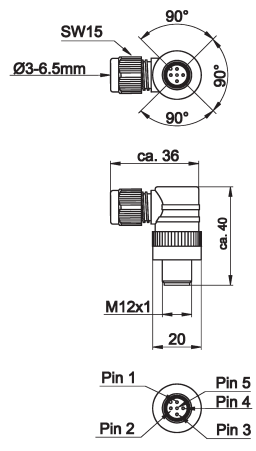

TECHNISCHE DATEN

Spannung Un	240V DC, 4-polig 60V DC, 5-polig	240V DC, 4-polig 60V DC, 5-polig	240V DC, 4-polig 60V DC, 5-polig
Strom In	4A	4A	4A
Aderquerschnitt	max. 0,75mm ²	max. 0,75mm ²	max. 0,75mm ²
Temperatur (Betrieb)	-25 ... +90°C	-25 ... +90°C	-25 ... +90°C
Material (Gehäuse)	PBT	PBT	PBT
Material (Kontakte)	CuZn, vergoldet	CuZn, vergoldet	CuZn, vergoldet
Isolationswiderstand	> 10 ⁹ Ohm	> 10 ⁹ Ohm	> 10 ⁹ Ohm
Schutzart (EN 60529)	IP 67	IP 67	IP 67
Anschluss	Schraubklemmen Kabelverschraubung SW15/Ø 3,5 ... 6,5mm	Schraubklemmen Kabelverschraubung SW15/Ø 3,5 ... 6,5mm	Schraubklemmen Kabelverschraubung SW19/Ø 4,0 ... 8,0mm
Verschmutzungsgrad	3	3	3

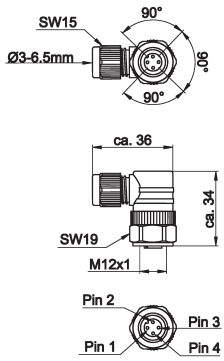
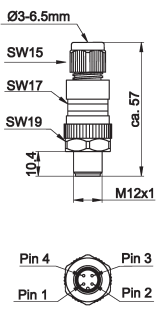
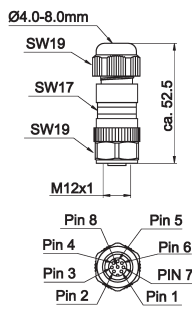
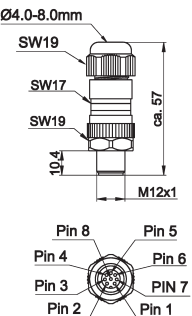

Artikel-Nr.	VK003820	VK003828	VK00382D	VK00382H
Variante	M12-Kabeldose gewinkelt, 4-polig	M12-Kabelstecker gerade, 4-polig	M12-Kabeldose gerade, 8-polig	M12-Kabelstecker gerade, 8-polig
Anschluss	Schraubklemmen SW15/Ø 3,0 ... 6,5mm	Schraubklemmen SW15/Ø 3,0 ... 6,5mm	Schraubklemmen SW19/Ø 4,0 ... 8,0mm	Schraubklemmen SW19/Ø 4,0 ... 8,0mm
				
TECHNISCHE DATEN				
Spannung Un	240V DC	240V DC	30V DC	30V DC
Strom In	4A	4A	2A	2A
Aderquerschnitt	max. 0,75mm ²	max. 0,75mm ²	max. 0,5mm ²	max. 0,5mm ²
Temperatur (Betrieb)	-25 ... +90°C	-25 ... +90°C	-25 ... +85°C	-25 ... +85°C
Material (Gehäuse)	PBT / VA	PBT / VA	PBT / VA	PBT / VA
Material (Kontakte)	CuZn	CuZn	CuZn	CuZn
Isolationswiderstand	> 10 ⁹ Ohm	> 10 ⁹ Ohm	> 10 ⁹ Ohm	> 10 ⁹ Ohm
Schutzart (EN 60529)	IP 67	IP 67	IP 67	IP 67
Anschluss	Schraubklemmen Kabelverschraubung SW15/Ø 3,5 ... 6,5mm	Schraubklemmen Kabelverschraubung SW15/Ø 3,5 ... 6,5mm	Schraubklemmen Kabelverschraubung SW15/Ø 3,5 ... 6,5mm	Schraubklemmen Kabelverschraubung SW15/Ø 3,5 ... 6,5mm
Verschmutzungsgrad	3	3	3	3

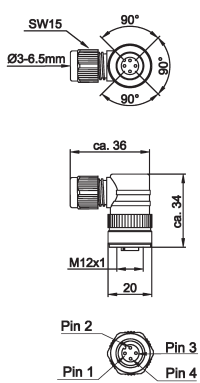
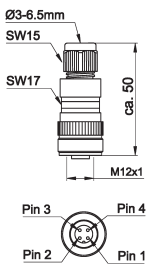
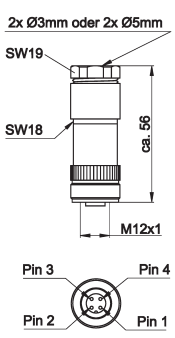
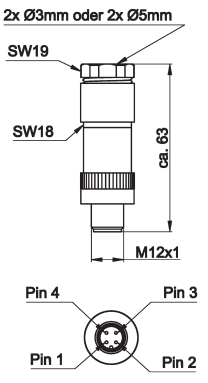
Artikel-Nr.	VK003220	VK003224	VK003E24	VK003E28
Variante	M12-Kabeldose gewinkelt, 4-polig	M12-Kabeldose gerade, 4-polig	M12-Kabeldose gerade, 4-polig	M12-Kabelstecker gerade, 4-polig
Anzeige	3 x LED	3 x LED	-	-
Anschluss	Schraubklemmen SW15/Ø 3,0 ... 6,5mm	Schraubklemmen SW15/Ø 3,0 ... 6,5mm	Schraubklemmen SW19 / 2x Ø3mm/ 2x Ø5mm	Schraubklemmen SW19 / 2x Ø3mm/ 2x Ø5mm
				
TECHNISCHE DATEN				
Spannung Un	10 ...30V DC	10 ... 30V DC	240V DC	240V DC
Strom In	4A	4A	4A	4A
Aderquerschnitt	max. 0,75mm ²	max. 0,75mm ²	max. 0,75mm ²	max. 0,75mm ²
Temperatur (Betrieb)	-25 ... +90°C	-25 ... +90°C	-25 ... +90°C	-25 ... +90°C
Material (Gehäuse)	PBT / Messing vern.	PBT / Messing vern.	PBT / Messing vern.	PBT / Messing vern.
Material (Kontakte)	CuZn	CuZn	CuZn	CuZn
Isolationswiderstand	> 10 ⁹ Ohm	> 10 ⁹ Ohm	> 10 ⁹ Ohm	> 10 ⁹ Ohm
Anzeige (Betrieb)	LED grün	LED grün	-	-
Anzeige (Signal)	2 x LED gelb	2 x LED gelb	-	-
Schutzart (EN 60529)	IP 67	IP 67	IP 67	IP 67
Anschluss	Schraubklemmen Kabelverschraubung SW15/Ø 3,0 ... 6,5mm	Schraubklemmen Kabelverschraubung SW15/Ø 3,0 ... 6,5mm	Schraubklemmen,2 Kabel Kabelverschraubung SW19/2x Ø3mm/ 2x Ø5mm	Schraubklemmen,2 Kabe Kabelverschraubung SW19/2x Ø3mm/ 2x Ø5mm
Verschmutzungsgrad	3	3	3	3

Anschluss

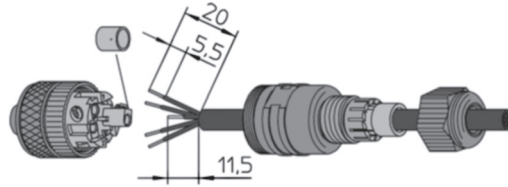
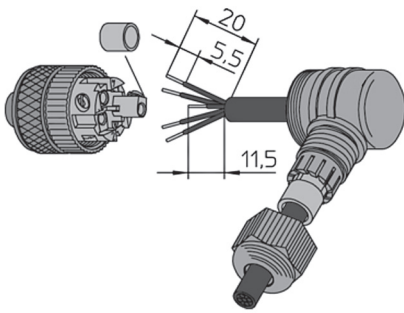

ZUBEHÖR

ARTIKEL-NR	BEZEICHNUNG	BEMERKUNG
AV000018	Kabel 4 x 0,34mm ² , PUR	hochflexibel
AV000105	Kabel 3 x 0,34mm ² , PUR	hochflexibel
AV000118	Kabel 4 x 0,34mm ² , PUR	hochflexibel, geschirmt
AV000120	Kabel 5 x 0,34mm ² , PUR	hochflexibel, geschirmt

Sicherheitshinweis: Bei direkter Auswirkung auf die Personensicherheit ist die Anwendung dieser Produkte untersagt.

Dieses Datenblatt sowie Ihren persönlichen Ansprechpartner finden Sie auch unter www.ipf.de