

Abmessungen 56 x 18 x 32mm

Reichweite 30 ... 400mm

- ✓ Kunststoffgehäuse, kompakte Bauform
- ✓ Einstellung durch Teach-In
- ✓ LED-Anzeige mit Einstellhilfe
- ✓ Unterdrückung gegenseitiger Beeinflussung
- ✓ M12-Stecker 4polig



Farbunabhängiger Lichttaster mit Hintergrundausbldung



Technische Daten

Funktion	Hintergrundausbldung
Tastweite	30 ... 400mm
Einstellbereich	60 ... 400mm
Betriebsspannung	10 ... 30V DC
Stromaufnahme (ohne Last)	≤ 30mA
Ausgangsstrom (max. Last)	≤ 100mA
Ausgangssignal	Gegentakt, no/nc
Spannungsabfall	≤ 3V DC
Ansprech- / Abfallzeit	≤ 0,49ms
Schaltfrequenz	1kHz
Sendeelement (getaktet)	LED, Rotlicht, punktförmig
Wellenlänge	630nm
Kurzschlussfest	+
Verpolungssicher	+
Anzeige (Betrieb)	LED grün
Anzeige (Signal) / Einstellhilfe	LED gelb
Anzeige (Teach-In)	LED blau
Störunterdrückung	+
Material (Gehäuse)	Kunststoff (ASA, MABS)
Material (Frontscheibe)	PMMA
Schutzart (EN 60529)	IP 67
Temperatur (Betrieb)	-25 ... +60°C
Anschluss	M12-Stecker 4polig

Elektrischer Anschluss

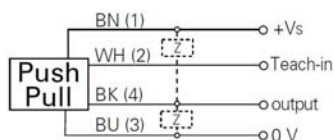

Maßskizze

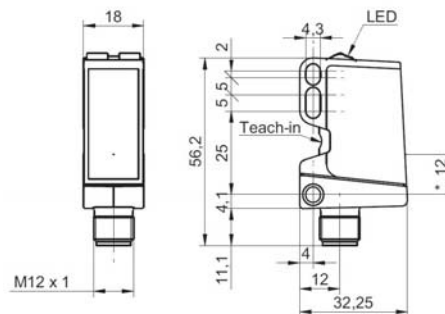

* Alle Masse in mm

* Senderachse

Farben der LED



Teach-in Vorgang für 1 Punkt-Teach (normal):

1. Richten Sie den Sensor auf das zu erfassende Objekt aus und stellen Sie sicher, dass die blaue Teach-LED leuchtet.
2. Berühren Sie die blaue Teach-LED hinten am Gehäuse mit einem ferromagnetischen Werkzeug **länger als 2 Sekunden, aber kürzer als 4 Sekunden**, bis alle 3 LED mit **1Hz** blinken. Die blaue LED leuchtet stärker, sobald ein Werkzeug erkannt wird.
3. Berühren Sie die blaue Teach-LED nochmals kurz mit einem ferromagnetischen Werkzeug, um die Position des Objekts zu bestätigen.
4. Soll der Sensor als Öffner (Ausgang **ausgeschaltet**, wenn Objekt erfasst) arbeiten, berühren Sie die blaue Teach-LED innerhalb von 4 Sekunden noch einmal kurz mit einem ferromagnetischen Werkzeug, andernfalls arbeitet das Gerät als Schließer. Während dieser Zeit blinken alle 3 LED langsam (1Hz).
5. Sobald die blaue LED leuchtet, ist der Teach-Vorgang abgeschlossen.

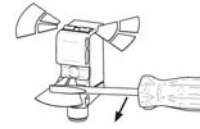
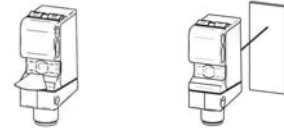

Teach-in Vorgang für 2 Punkt-Teach (bei Objekten dicht am Hintergrund):

1. Richten Sie den Sensor auf das zu erfassende Objekt aus und stellen Sie sicher, dass die blaue Teach-LED leuchtet.
2. Berühren Sie die blaue Teach-LED hinten am Gehäuse mit einem ferromagnetischen Werkzeug **länger als 4 Sekunden, aber kürzer als 6 Sekunden**, bis alle 3 LED mit **2Hz** blinken. Die blaue LED leuchtet stärker, sobald ein Werkzeug erkannt wird.
3. Berühren Sie die blaue Teach-LED nochmals kurz mit einem ferromagnetischen Werkzeug, um die Position des Objekts zu bestätigen.
4. Entfernen Sie das Objekt aus dem Erfassungsbereich und berühren Sie die blaue Teach-LED kurz um den Hintergrund einzulernen.
5. Sobald die blaue LED leuchtet, ist der Teach-Vorgang abgeschlossen.

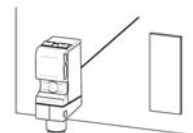
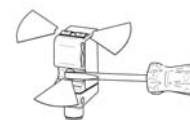
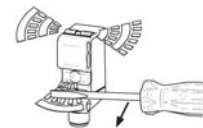

Wenn alle 3 LED schnell blinken (8Hz), ist der Teach-Vorgang fehlgeschlagen und muss wiederholt werden.



Hinweis: Die gelbe LED signalisiert, ob ein Objekt erfasst wird und entspricht nicht zwingend dem Zustand des Schaltausgangs. Die Teach-In Funktion verriegelt 5min nach dem Einschalten! Der Teach-In Vorgang funktioniert sowohl mit einem ferromagnetischen Werkzeug, als auch über Pin 2 des M12 - Steckers (weiße Ader) durch Verbindung mit der Betriebsspannung (+Ub).

Reset auf Werkseinstellung

Berühren Sie die blaue Teach-LED hinten am Gehäuse mit einem ferromagnetischen Werkzeug für ca. 6 Sekunden, bis alle 3 LED schnell blinken (4Hz) und ziehen Sie das Werkzeug sofort nach Einsetzen der Blinkfrequenz weg. Anschließend sollte die blaue Teach-LED wieder durchgehend leuchten und der Sensor geht in den Auslieferungszustand zurück.

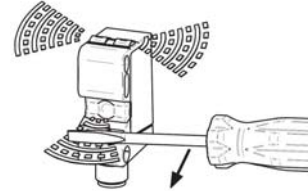

Artikel-Nummer: **OT450521**

Passende Kabeldose: z.B. **VK200325**

Befestigungssatz: **AY000138**

Sicherheitshinweis: Bei direkter Auswirkung auf die Personensicherheit ist die Anwendung dieser Produkte untersagt.